

Viggo Hansen A/S

SMEDE- OG MASKINFABRIK

DESIGNER, UDVIKLER OG PRODUCERER

Alt i smede- og maskinarbejde samt flytning
af produktions- og pakkelinjer



Specialister i at specialisere

Viggo Hansen A/S har i over 50 år specialiseret sig inden for produktionen af proces- og pakkemaskiner. Vi arbejder både nationalt og internationalt med udvikling, design og produktion af maskiner, der stiller specifikke krav.

Vores ekspertise ligger indenfor tobaks-, marcipan- og fødevarerindustrien, hvor vi servicerer store såvel som små produktioner og pakkeanlæg. Hos Viggo Hansen A/S gør vi ikke forskel efter kundens størrelse. Vi bestræber os på at levere den bedst mulige service til alle.

Blandt kendte kunder kan vi nævne: Daloon, Mette Munk, Odense Marcipan, Unilever, Scandinavian Tobacco Group og British American Tobacco.

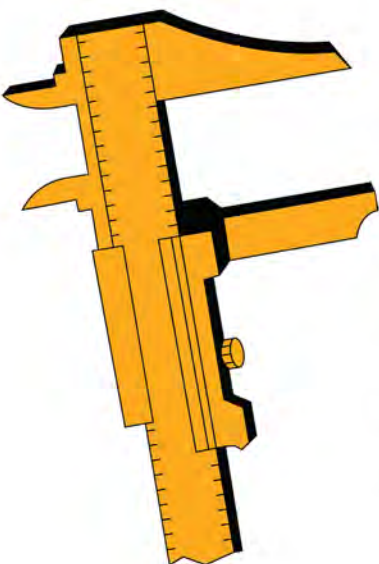

Personligt engagement

Siden 1979 har Viggo Hansen A/S været et familieeje. Det betyder at der er et stort personligt engagement til at opnå den absolut bedste løsning til vores kunder.

Derfor outsourcer vi også produktionen af komponenter til professionelle samarbejdspartnere - på den måde kan vi fokusere på at designe den bedste løsning til kunden og få den leveret hurtigt.

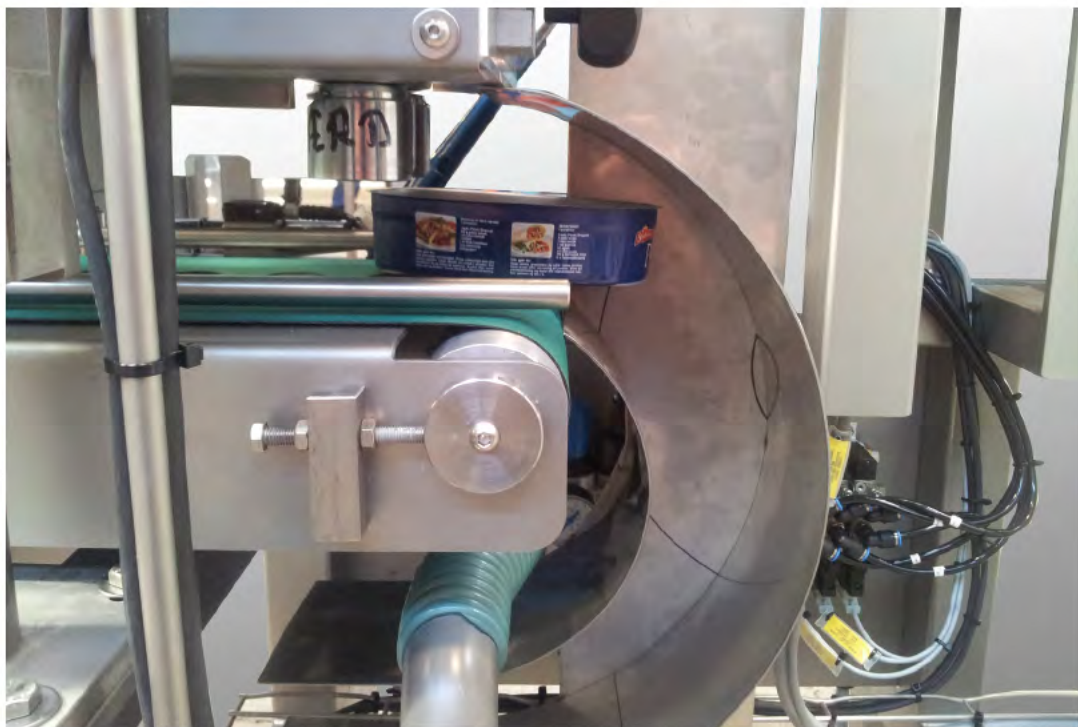

Indholdsfortegnelse

Fra idé til aflevering
Projektledelse

Transportører
Trugbåndstransportører
Trans-transportører
Spiral-transportører
Gelænder og Q-railing
Doseringsanlæg
Palleopretter
Palleteringsanlæg
CanSep/Dåseafstakning

Service
Flytning af maskiner og fabrikker
El-styring
Dekoreringssanlæg
Folieopvikler
Kegleblander
Laserskæring

Fra idé til aflevering

Hos Viggo Hansen A/S lægger vi stor vægt på kundens behov. Derfor sendes enhver forespørgsel gennem en serie af faser:

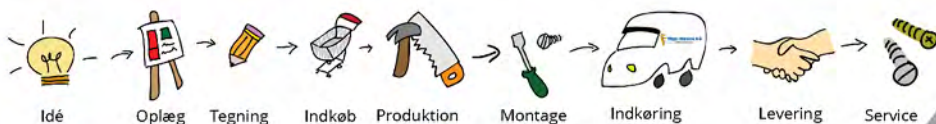

Vores tegnestue arbejder tæt sammen med vores kunder fra idé til aflevering. Maskinopbygninger bliver tegnet i 3D, således at kunden er med i hele udviklingsprocessen. Kunden sparer dermed kostbar tid i sin produktion, fordi vores specialuddannede folk sørger for en professionel udvikling og produktion.

Alle er vigtige

Ligeværdighed betyder ikke ensformig service, men ens behandling.

Vi er løsningsfokuseret, så ingen forespørgsler er for små og ingen er for store - uanset hvor i verden vores kunde befinder sig.

Modifikationer

Specialløsninger er vores specialitet. Med over 50 år i bagagen har Viggo Hansen A/S kompetencerne til at sammensætte, adskille, omstrukturere og genopfinde dele af eller hele pakkelinjer.



Projektledelse

Viggo Hansen A/S tilbyder virksomheder at varetage projektstyring på opgaver og sikre at tekniske opgaver bliver afsluttet indenfor den givne tidsramme.

Vores professionelle lederteam står altid klar og sørger for at hver enkelt opgave kommer sikkert i hus til aftalt pris.

En projektleder er løsningen på at styre større eller flere samtidige projekter.

Anvend Viggo Hansen A/S's projektledelse når

- Et udviklingsprojekt skal opstartes
- Et igangværende projekt ikke bliver afsluttet
- Maskiner og udstyr skal flyttes, ændres eller forbedres



Transportører

Produkttype	Trug-, flad-, skrå- og medbringertransportører
Dimensioner	Standard eller modificeret efter ønske
Materiale	Stål eller rustfrit stål
Båndtype	Stål, vævet bånd eller modulbånd i plast
Leveres inkl.	Stativ til loft-, væg- eller gulvmontering
Rengøring	På rengøringsvenlige transportører er båndet klar til rengøring på ca. 25 sekunder
Trækneheder	Tromlemotor eller gearmotor som centerplaceret trækstation eller endeplaceret trækstation

Rengøringsklar
på 25 sekunder



Viggo Hansen A/S står bag en af markedets mest hygiejniske transportører med fødevarer godkendte bånd.

Vores transportører kan tilpasses enhver dimension og leveres inklusive monteringsstativ.

Alle vores transportører er i overensstemmelse med gældende APV'er.



Trugbåndstransportører

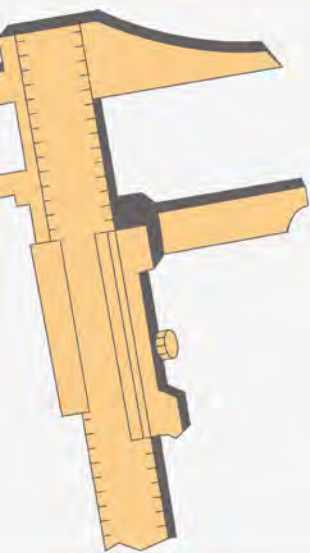

Produkttype	Trugbåndstransportører
Dimensioner	Standard eller modificeret efter ønske
Materiale	Stål eller rustfrit stål
Båndtype	Modulbånd i plast
Leveres inkl.	Stativ til loft-, væg- eller gulvmontering
Rengøring	På rengøringsvenlige transportører er båndet klar til rengøring på ca. 15 sekunder

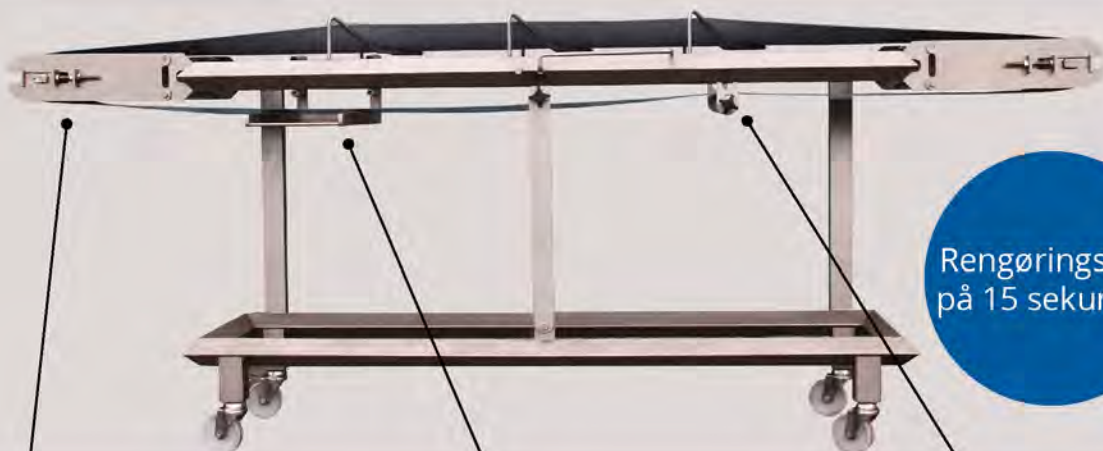

Rengøringsklar på 15 sekunder

Træk- og medløbsende er monteret på vores båndopstrammingsenhed, som let løftes op før rengøring.

Kontinuerlig desinficering af båndets overflade med anvendelse af UVC-belysning.

Støtterulle er monteret i beslag, der gør det muligt at forberede transportøren til hurtig afmontering af bånd.



Transportør til emballage i tørt miljø



Flad transportør til fugtigt miljø

Trans-transportører

Viggo Hansen A/S tilbyder et transportørprogram, der let kan tilpasses mange opgaver. Transportørerne leveres i enten standard- eller specialtilpassede mål.



Trans-transportøren

Denne transportør har justerbare ben, der tillader forskellige transportvinkler. Benene kan justeres i højden uden værktøj. Trans-transportøren er forsynet med 80 mm høje sideplader.

Standardlængde: 3,5-5,0 m
Standardbredde: 400 mm
Sideplader: 80 mm

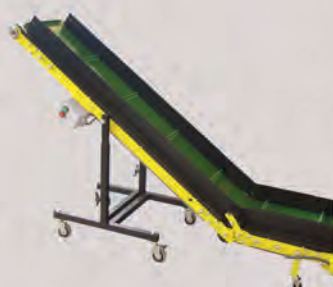

Trans-Flex-transportøren

En transportør med en skrå og vandret bane. Transportøren er ligesom Trans-transportøren forsynet med justerbare ben. Den skrå del kan indstilles i 15°, 30° og 45°.

Standardlængde: 1,5-5,0 m totalt (vandret del på 0,5 eller 1,0 m er standard)
Nyttebredde: 70 mm mindre end båndbredden
Sideplader: 80 mm



Trans-Z-transportøren

Transportøren med en vandret, skrå og vandret bane. Begge vinkler kan justeres.

Standardlængde: 2,0-5,0 m totalt (nederste vandrette del på 0,5 eller 1,0 m, øverste på 0,5 m er standard)
Nyttebredde: 70 mm mindre end båndbredden
Sideplader: 80 mm

Trans-Robot-transportøren



Transportøren leveres med glat bånd, uden sideplader og to sæt ben, der kan justeres efter robotens afleveringshøjde. Trans-Robot er ideel til lettere montageopgaver.

Standardlængde: 2,0-6,0 m
Standardbredde: 400-800 mm

Båndtyper



Trans-transportørerne leveres som standard med følgende båndtyper: Glat bånd, glat bånd med 6 eller 20 mm højre medbringere eller supergip bånd.

Båndtyper til højere temperaturer, eller til transport med meget små emner tilbydes også.

Styring

Interrol-motoren leveres med hastigheder fra 4,8 til 33 m/min.

Trans-transportøren kan laves med frekvensstyring, trinløs variabel hastighed og impulsstyring. Impulsstyring muliggør opmagasinering på båndet, der forlænger emnernes køletid.

Impulsstyring leveres inkl. timer.



Spiral-transportører

Spiraltransportører er velegnede til fødevarer, der skal have opholdstid før de når til næste trin i produktionslinjen.

Viggo Hansen A/S leverer og monterer fødevarer-godkendte spiraltransportører i dimensioner efter kundens behov.

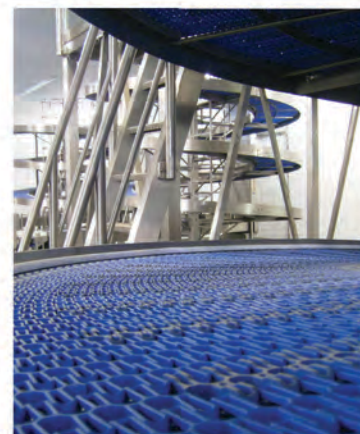

Gelænder og Q-railing



Viggo Hansen A/S leverer og monterer alt indenfor industrigelænder, afskærmning og specialtruckværn.

Vi specialdesigner gelænder efter ønske. Specialdesignede gelænder bliver udviklet i samarbejde med kunden. På den måde sikrer vi at kundens ønsker bliver indfriet.



Viggo Hansen A/S tilbyder desuden montering af alle former for Q-railing.



Doseringsanlæg

Produkttype	Doseringsanlæg
Dimensioner	Efter kundens ønske
Materiale	Rustfrit stål og plast
Sneglerotor	Fleksibel akselløs spiral, konisk vinding eller standard vinding
Rengøring	Snap-luk for hurtig adskillelse



Viggo Hansen A/S producerer pulverdoseringsanlæg med snegletransport. Vores pulverdoseringsanlæg er i stand til at transportere pulver med høj fugtighed.

Vi har tidligere produceret denne type snegledosering til tobaksindustrien, hvor en stor fugtighed i produktet gør sig gældende.

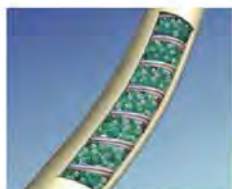

Fleksibel akselløs spiral



Konisk vinding



Standardvinding

Palleopretter

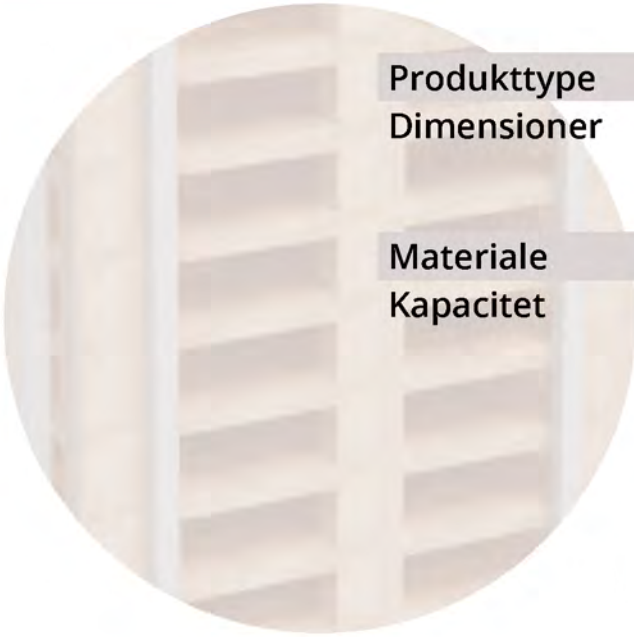

Produkttype

Palleopretter

Dimensioner

Standard 800x1200mm eller 1000x1200mm. Specialfremstilles efter ønske

Materiale

Stål, rustfrit stål, malet eller galvaniseret

Kapacitet

Efter ønske



Palleteringsanlæg



Produkttype	Palleteringsanlæg
Dimensioner	Standard eller specialfremstillet
Materiale	Emaljeret stål, anodiseret stål, evt. rustfrit stål
Antal produkter/min	4-30
Max pallehøjde	2200 mm
Max produkthøjde	350 mm
Max vægt	200 kg



CanSep/Dåseafstakning

Produkttype	Dåseseparator - dåseafstakker
Dimensioner	Standard eller efter ønske
Materiale	Rustfrit stål
Afstakningshastighed	Op til 300/min - afhængig af dåsetype
Bufferkapacitet	Efter ønske, fx 3000 stk
Dåsetyper	Club, Dingley, Hansa, Rund, Rektangulær, Oval, Pear-shaped og efter ønske
Styring	PLC

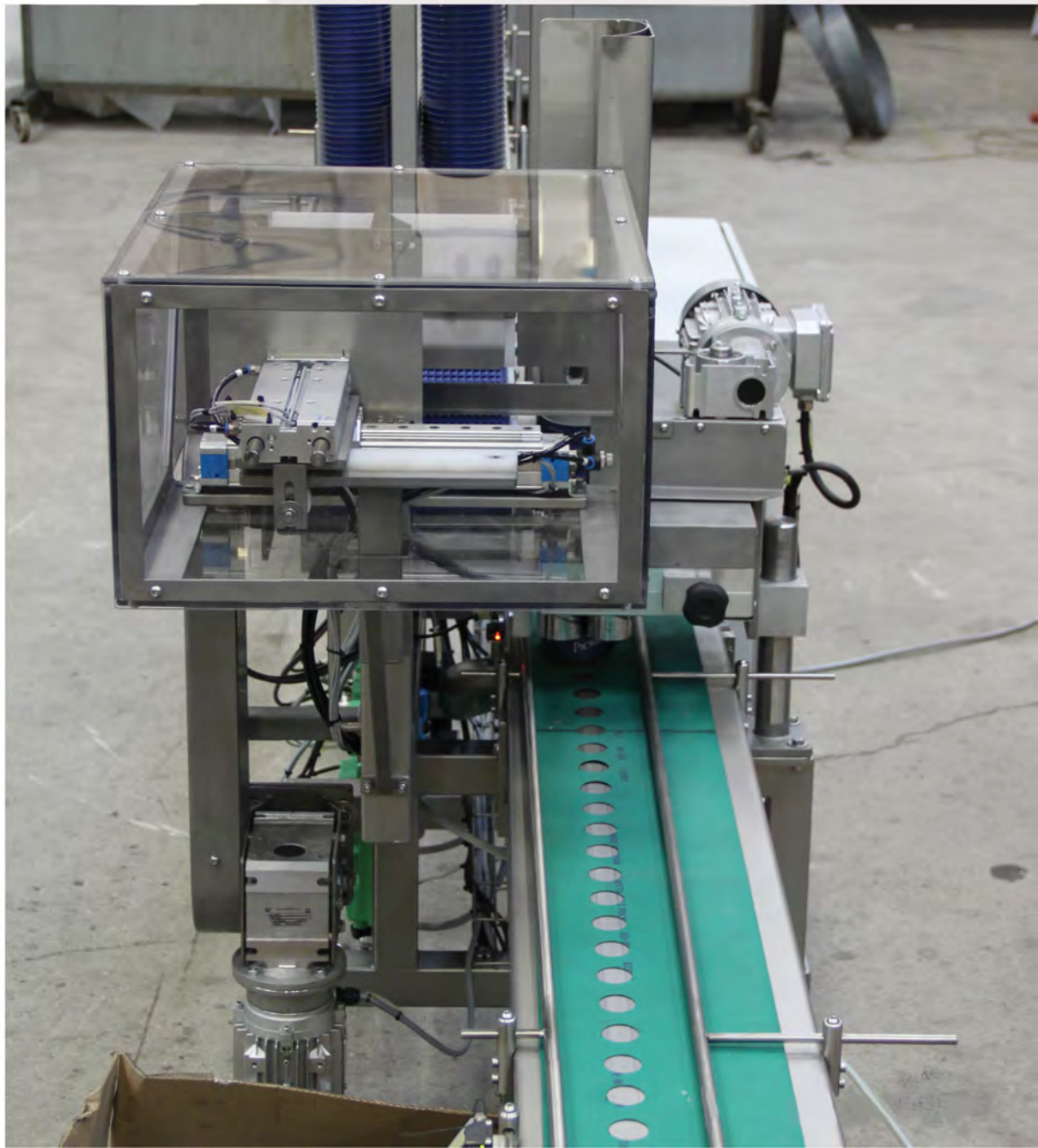
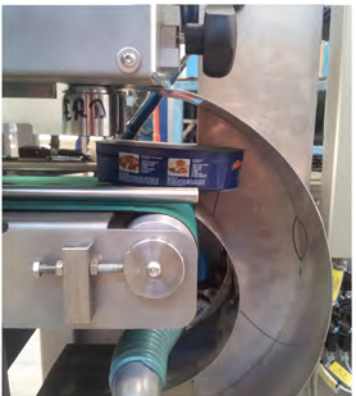



Service

Viggo Hansen A/S tilbyder service på alle typer pakke- og produktionsanlæg. Vi er autoriserede i at give årlige lovpligtige eftersyn på lifte til kar og almindelig service på løfteborde og sakselifte.

Desuden sælger vi reservedele til både proces- og pakkemaskiner.

Vores døgntelefon sikrer vores kunder hurtig anmeldelse af servicebehov.

**Døgntelefon
66 13 37 50**

Flytning af maskiner og fabrikker

Viggo Hansen A/S er eksperter i professionel flytning af maskiner og produktionslinjer. Vi sørger for demontering, flytning til den nye lokalitet, samt genmontering i de nye omgivelser.

Vi har stor erfaring indenfor flytning af maskiner og fabrikker - nationalt og internationalt. Bl.a. flyttede vi dele af Gumlinkfabrikken til udlandet i 2009.



El-styring

Viggo Hansen A/S's elafdeling tilbyder tegning af eldiagrammer, programmering, styring og fejlfinding.

Vi udfører montage og demontage af flere typer elstyringer og maskiner.

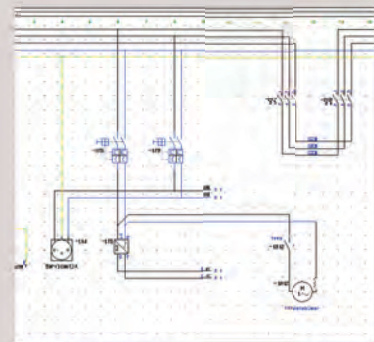
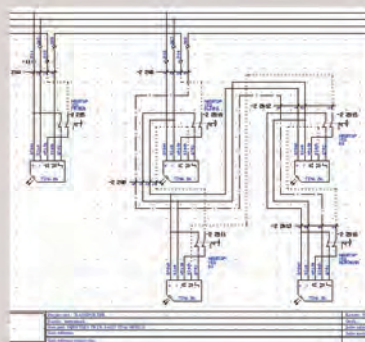
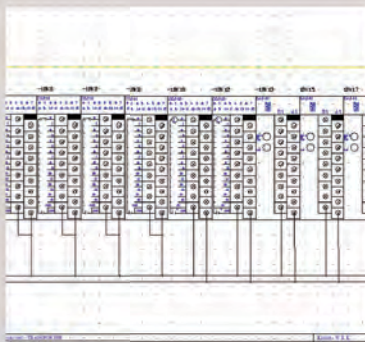
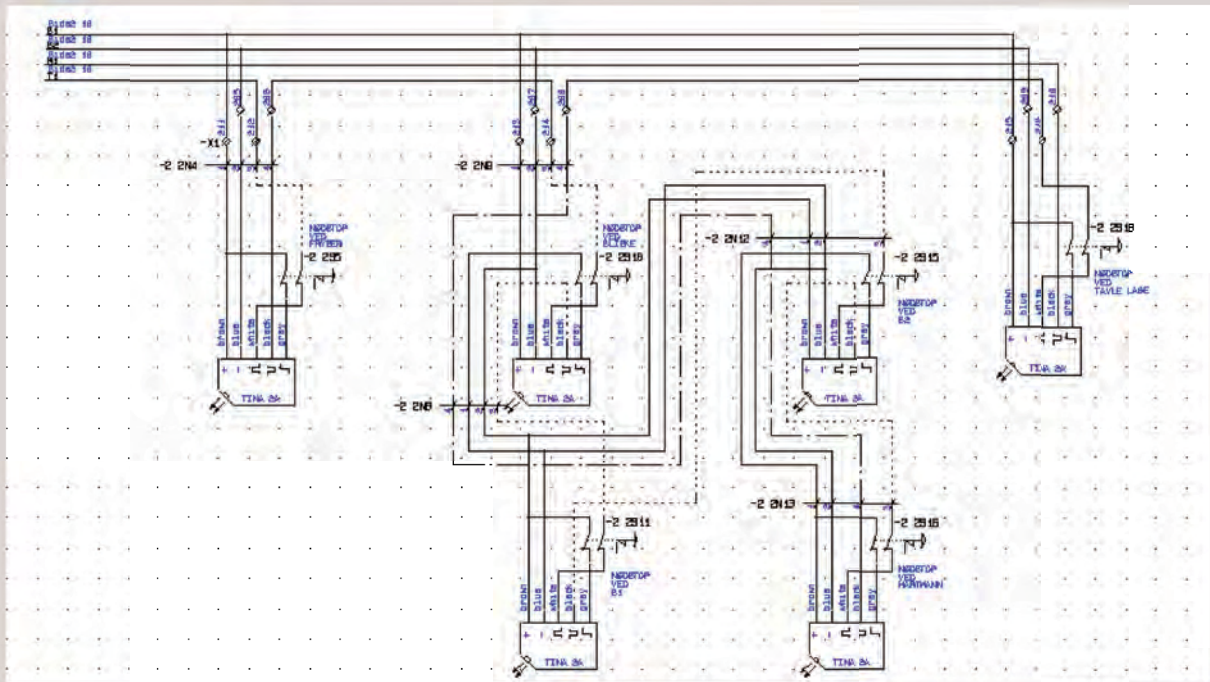

Dekoreringsanlæg

Dekoreringsanlægget er udført som en 3-delt transportør med spray-enhed efterfulgt af drysse-enhed med recirkulerende opsamlingsystem. Anlægget er udført i rustfri stål og i et rengøringsvenligt design.

Alle anlæggets enheder er separat monteret på stativ med hjul, hvorfor de nemt kan flyttes eller omroteres efter behov.

Spray-enheden tilpasses det ønskede produkt og kan udføres med varme og recirkulation.

Anlæg tilpasses efter ønske.



Viggo Hansen A/S

SMEDE- OG MASKINFABRIK

Tlf. + 45 66 13 37 50 · www.viggo-hansen.dk
Østerbro 6 · DK-5000 Odense C

Folieopvikler

Folieopvikler i rustfri stål.
Udført som mobil enhed
med 4 stk. låsbare hjul.

Udført med
hysteresekobling, som
muliggør trinløs indstilling af
trækkraften vha.
potentiometer.

Fremstilles til foliebredder i
intervallet 0-200mm (kan
tilpasses efter ønske)

Udført med justerbar
fotosensor, som aktiverer
alarm hvis folien knækker.

Folieoprulleren er udført
med et spændesystem som
gør brugen af paprør
unødvendig og som gør det
nemt af aftage folien.



Viggo Hansen A/S

SMEDE- OG MASKINFABRIK

Tlf. + 45 66 13 37 50 · www.viggo-hansen.dk
Østerbro 6 · DK-5000 Odense C

Viggo Hansen A/S

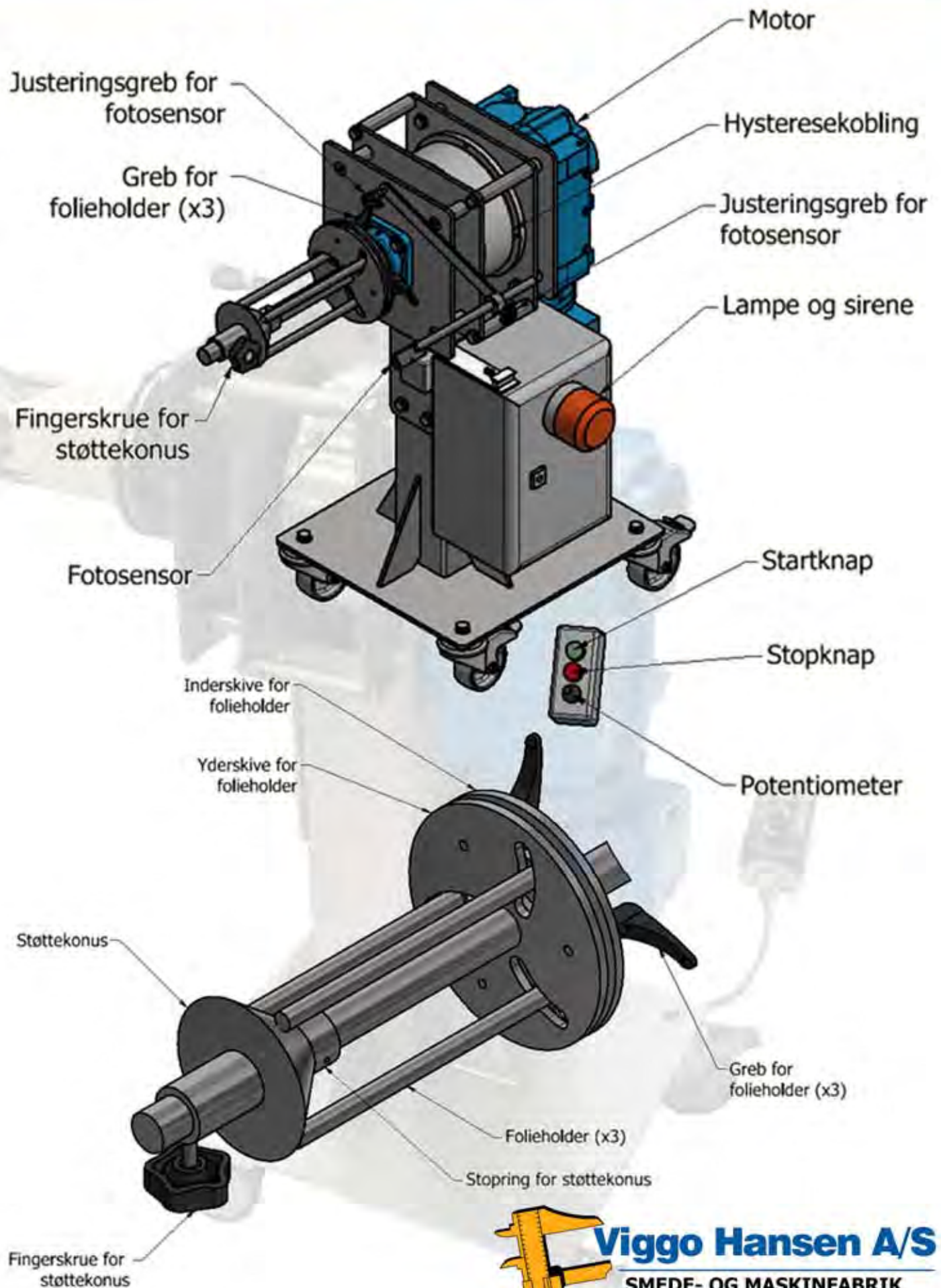

Viggo Hansen A/S

SMEDE- OG MASKINFABRIK

Tlf. + 45 66 13 37 50 · www.viggo-hansen.dk
Østerbro 6 · DK-5000 Odense C

KEGLEBLANDER

Kegleblender i rustfri stål, udført med snegleomrører, gearmotor og bundspjæld.

Kegleblenderens højde justeres nemt med den indbyggede hydrauliske hæve-/sænkefunktion.

Kegleblenderen er udført med låge til ifyldning. Lågen er udført med sikkerhedsrist og skueglas.

Kegleblenderens koniske beholder kan indeholde ca. 400 L og er udformet som vist på skitsetegningen. Beholderen kan hurtigt adskilles fra låget vha. snaplåse.

Kegleblenderen er som standard udført med PLC-styring.

Kan tilpasses efter ønske.

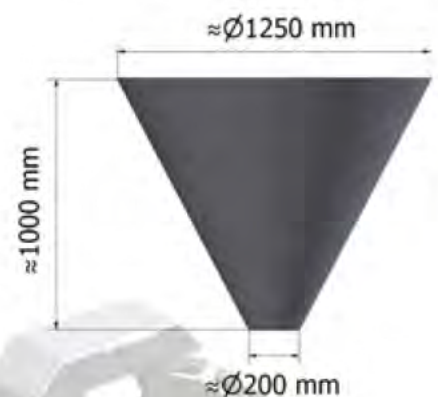

Viggo Hansen A/S

SMEDE- OG MASKINFABRIK

Tlf. + 45 66 13 37 50 · www.viggo-hansen.dk
Østerbro 6 · DK-5000 Odense C

TRANSPORTØRER

Transportører i stål eller rustfri stål. Produceres i standarddimensioner eller efter behov.

Transportøren er konstrueret i et rengøringsvenligt design og kan gøres rengøringsklar på 25 sekunder.

Transportøren kan leveres med eller uden stativ.

Transportøren udføres med tromle- eller gearmotor med center- eller endeplaceret trækstation.

Transportøren leveres med plastbånd (vævet og modul) eller metalbånd.



Rengøringsklar
på 25 sekunder



Viggo Hansen A/S

SMEDE- OG MASKINFABRIK

Tlf. + 45 66 13 37 50 · www.viggo-hansen.dk
Østerbro 6 · DK-5000 Odense C

TRUGTRANSPORTØRER

Transportører i stål eller rustfri stål. Produceres i standarddimensioner eller efter ønske.

Transportørens træk- og medløbsende er monteret på opstrammingsenheder og vippes nemt op for rengøring og demontering af bånd.

Transportørens støtterulle er monteret i beslag, der gør det nemt og hurtigt at afmontere båndet.

Transportøren kan udstyres med UVC-enhed for kontinuerlig desinfektion af båndets overfalde



Kan vippes op!

Rengøringsklar på 15 sekunder



Viggo Hansen A/S

SMEDE- OG MASKINFABRIK

Tlf. + 45 66 13 37 50 · www.viggo-hansen.dk
Østerbro 6 · DK-5000 Odense C

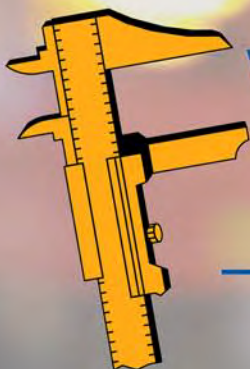

Viggo Hansen A/S

SMEDE- OG MASKINFABRIK

Tlf. + 45 66 13 37 50 · www.viggo-hansen.dk
Østerbro 6 · DK-5000 Odense C

LASERSKÆRING

Specialløsninger og masseproduktion vha.
laserskæring og lasergraving

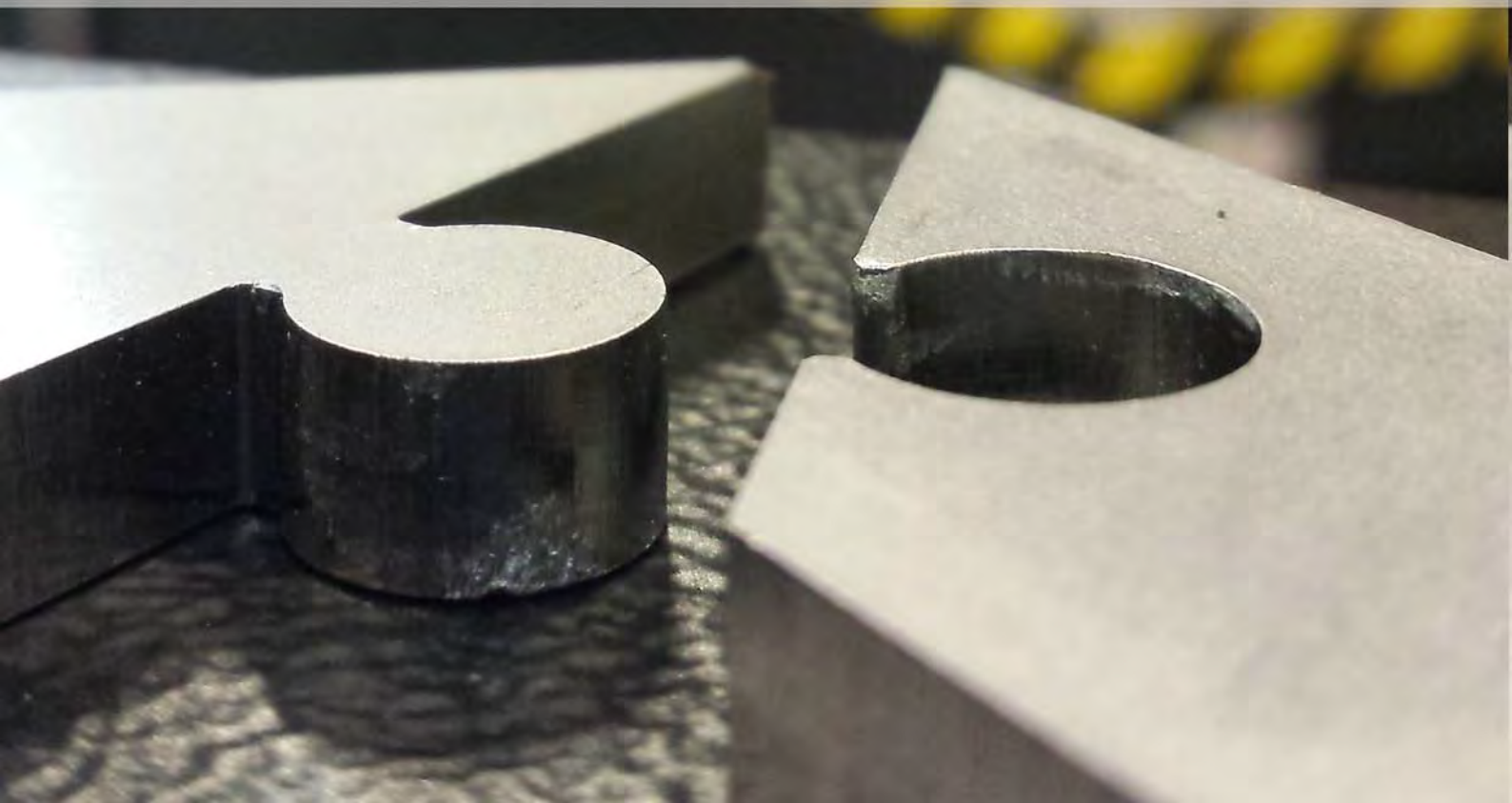

LASERSKÆRING

Hos Viggo Hansen A/S lægger vi vægt på at bruge laserteknologiens muligheder til smarte og kreative løsninger.

Kombineret med vores erfaring inden for 3D-tegning og udfoldning af plademetal, producerer vi nemt og hurtigt specialdesignede trakte og andre emner i plademetal.

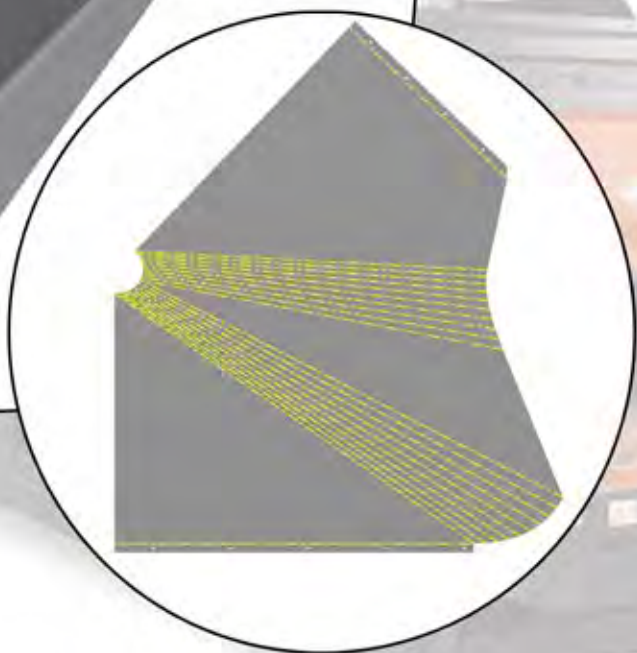
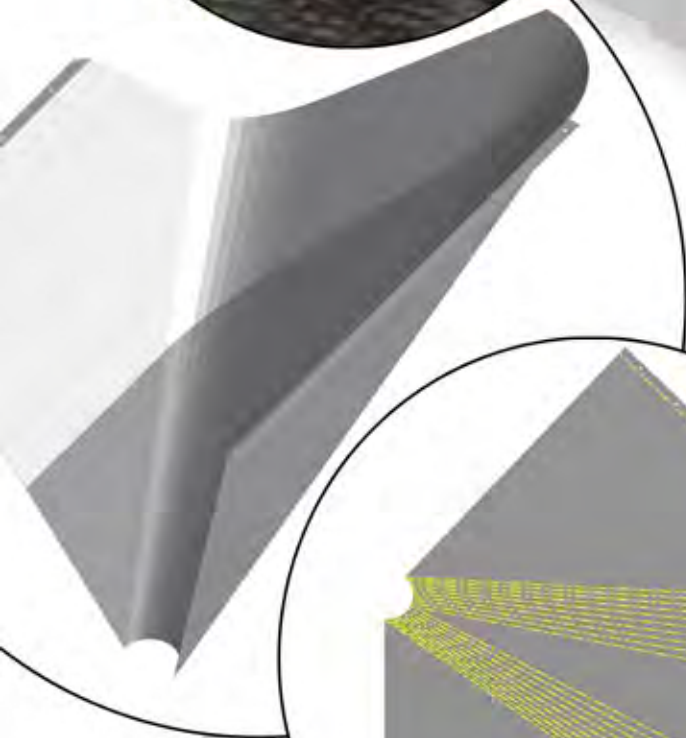
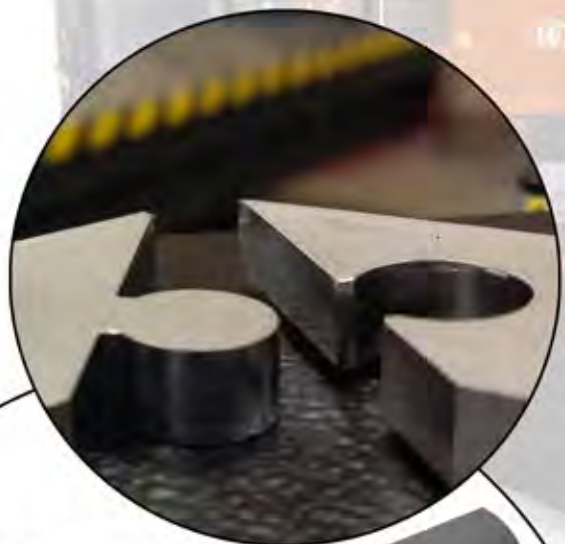

Viggo Hansen A/S

SMEDE- OG MASKINFABRIK

Tlf. + 45 66 13 37 50 · www.viggo-hansen.dk
Østerbro 6 · DK-5000 Odense C

Materialer & Godstykkelser

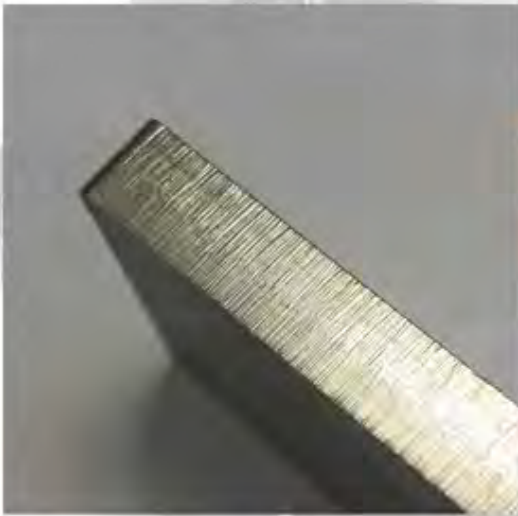

Rustfri stål

Skæring i rustfri stål med Clean Cut efterlader en flot blank snitflade.

Skæring i op til 8 mm godstykkelse



Alm. stål

Skæring i alm. stål med oxygen efterlader en tynd glødeskal på snitfladen

Skæring i op til 10 mm godstykkelse



Aluminium

Skæring i aluminium med nitrogen efterlader en klassisk blank snitflade

Skæring i op til 6 mm godstykkelse

Andre materialer

Vi kan skære i plexiglas, træ og andre materialer. Kontakt os og hør nærmere.



Viggo Hansen A/S

SMEDE- OG MASKINFABRIK

Tlf. + 45 66 13 37 50 · www.viggo-hansen.dk
Østerbro 6 · DK-5000 Odense C

DØGNTELEFON
66 13 37 50

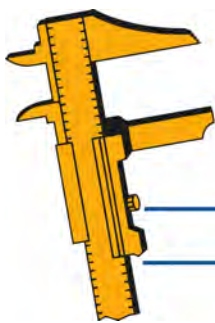

Viggo Hansen A/S

SMEDE- OG MASKINFABRIK